

# Regix puerta plegable



EDICIÓN 2009

**Regix LAC**

PUERTA PLEGABLE DE P.V.C. LACADA

**Regix FILM**

PUERTA PLEGABLE REVESTIDA CON FILM VINÍLICO



## **Regix LAC**

Puerta plegable de p.v.c. Lacada en semibrillo de gran dureza sobre perfiles de p.v.c. de gran calidad.

## **Regix FILM**

Puerta plegable de p.v.c. revestida con Film vinílico de propiedades excelentes, que consiguen darle un tacto muy agradable y sedoso.



**PUERTA DE APERTURA LATERAL  
CON CIERRE DE LLAVE**

**Foto portada: PUERTA DE APERTURA CENTRAL  
CON CIERRE MAGNÉTICO**



Todo un éxito de nuestro equipo de investigación y una gran satisfacción para nuestra empresa, que ofrece este logro a todos los profesionales que en mayor o menor grado están vinculados a la decoración y que, por su contacto directo con los usuarios, pueden dar a conocer a éstos las grandes ventajas que puede proporcionarles la instalación de una puerta plegable lacada REGIXLAC, o REGIXFILM revestida con film.



PUERTA DE APERTURA LATERAL  
CON CIERRE MAGNÉTICO



## Una solución práctica y decorativa para el aprovechamiento de espacios

La puerta plegable, gracias a sus innumerables maneras de aplicación, ha resuelto el gran problema actual de la construcción moderna, la escasez de espacios.

Nuestras puertas plegables, REGIXLAC lacada, y REGIXFILM revestida con film vinílico, poseen una serie de perfeccionamientos estructurales y de acabado que las hacen diferentes. REGIXLAC se fabrica en tonos de madera Cerezo, Haya, Sapely, Roble, Pino y Nogal, y en color Blanco. REGIXFILM la presentamos revestida en imitaciones de madera Pino Nudo, Roble, Cerezo, Golden y Nogal. Aunque ambos modelos con un coste muy inferior al de las puertas de madera.



PUERTA DE APERTURA LATERAL  
CON VIDRIERA (cristal blanco translúcido)



- En cualquiera de nuestras puertas plegables (REGIXLAC lacada o REGIXFILM con Film vinílico) el proceso de fabricación es cuidadosamente supervisado.
- Los productos empleados en su fabricación (Lacas o Film vinílico) son de alta calidad y dureza.
- Equipadas con robustos accesorios y herrajes de gran duración.
- Funcionamiento perfecto y duradero por su original sistema de articulación.
- Sencilla y rápida instalación (facilitamos instrucciones).
- Fácil integración en los interiores decorados de forma tradicional o moderna, armonizando con cualquier estilo de decoración.



Recomendamos nuestras puertas en Apartamentos, Instalaciones Hoteleras, Camarotes de Barco, Hospitales, Tiendas, Oficinas, Salones Públicos, y cualquier departamento de su hogar para dividir definitiva, o circunstancialmente, con posibilidad de volver a su anterior estado de superficie.

REGIXLAC y REGIXFILM tienen la posibilidad de instalación con apertura lateral o con apertura por ambos lados (en cualquiera de los dos casos en una hoja), y con apertura central en dos hojas.

Las posibilidades en la confección de nuestras puertas plegables pueden ser:

- Cierre de contacto magnético o con cerradura (con llave).
- Sin acristalamiento (ciega) o con él (cristal color blanco o ámbar translúcido).

Nuestro stock de perfiles dispone de tres alturas diferentes para cada uno de los acabados (tanto lacados como con Film vinílico), lo que permite fabricar y enviar con la mayor rapidez posible los pedidos de nuestros clientes.



Gama de  
Acabados

**Regix LAC**

Puerta plegable  
de p.v.c. Lacada



BLANCO



PINO



HAYA VAPORIZADA



ROBLE



CEREZO



SAPELY



NOGAL

Las tonalidades de color  
impresas en este catálogo  
pueden no ser idénticas  
al producto final.  
Para mayor seguridad,  
consulte nuestro catálogo  
de muestras físicas.



Gama de  
Acabados

**Regix** **FILM**

Puerta plegable de p.v.c.  
revestida con Film Vinílico



HAYA FILM



PINO NUDO FILM



ROBLE FILM



CEREZO FILM



GOLDEN FILM



NOGAL FILM



Pautas que conviene conocer para una correcta medición y que, tenidas en cuenta junto a las Instrucciones de Colocación, garantizan el buen funcionamiento de nuestras puertas plegables.

### DIMENSIONES

Las medidas se tomarán en milímetros, y con total exactitud en el alto y ancho de hueco.

#### ALTO

Distancia desde el suelo hasta el punto donde haya de colocarse el riel metálico con su funda.

Al proceder a su fabricación, descontaremos OCHO MILÍMETROS en el alto, distancia entre la puerta y el suelo para que no arrastre.

Deberá comprobarse si es la misma medida de alto del extremo derecho como la del izquierdo y si están debidamente aplomados.

#### ANCHO

Medida exacta del hueco.

Se descontarán TRES MILÍMETROS en el ancho para facilitar la correcta instalación y el necesario giro del riel (ver figura 2 en la página 10).

La medida de ancho de la parte superior del hueco, debe ser igual como la inferior para facilitar también un perfecto funcionamiento y cierre de la puerta.

Se entenderá que el suelo está normalmente plano y horizontal.

## Diferentes modos de apertura

apertura 2



**LATERAL** en UNA HOJA  
(es indistinto hacia derecha o hacia izquierda)

apertura 3



Por **AMBOS LADOS**  
en UNA HOJA

apertura 4



**CENTRAL**  
en DOS HOJAS



# Opciones en la fabricación y propiedades

## CIERRES



MAGNÉTICO (CON IMÁN)

CERRADURA (CON LLAVE)

## VIDRIOS SINTÉTICOS BISELADOS

Tonalidades de luna blanca translúcida y ámbar translúcida indistintamente. Sobre demanda y previo presupuesto, podemos aplicar cristal auténtico biselado en las mismas tonalidades.



## ARTICULACIÓN

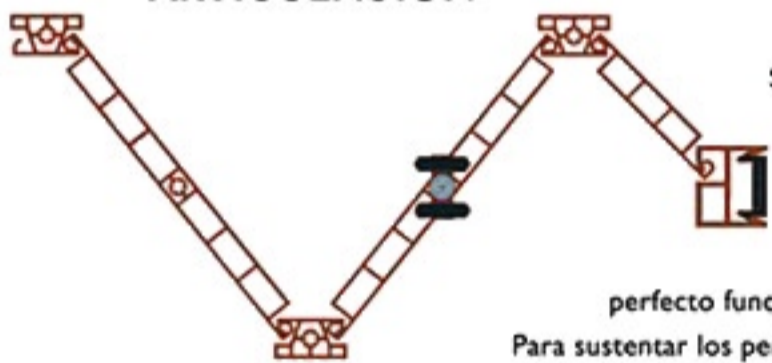

Sistema de articulación formado por perfiles totalmente fabricados de P.V.C. que aseguran un perfecto funcionamiento y duración. Para sustentar los perfiles utilizamos chapita metálica de 1.5 mm. de grueso.

## REPLEGADO

En un mínimo espacio.

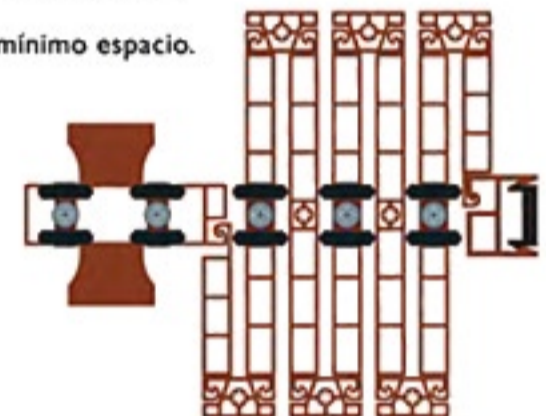

## RIELES DE ALUMINIO PARA EL DESLIZAMIENTO



RIEL ENFUNDADO CON PERFIL LACADO DE P.V.C.



RIEL LACADO AL TONO SIN FUNDA

## DESLIZAMIENTO

FUNCIONA MEDIANTE RODAMIENTOS A BOLAS SOBRE RIEL METÁLICO





## Instrucciones de colocación

### APERTURA LATERAL en una hoja (es indistinto hacia derecha o hacia izquierda)

FIGURA 1 (ver página siguiente): Ajustar el riel al marco o hueco donde se tenga que colocar la puerta, dejando una holgura aproximada entre sus dos extremos de 3 mm. para facilitar el giro del riel en el momento de colgar la puerta.

FIG. 2: Girar el riel metálico sobre el tornillo ya colocado en su centro e introducir la puerta dejándola colgada.

FIG. 3: Situar el riel y la puerta en su posición normal, atornillando el riel con el resto de los tornillos.

FIG. 4: Fijar con presión manual el perfil anclaje ensamblado con la puerta. Seguidamente hacer lo mismo con el perfil mixto situado en el otro lateral del marco y que sirve para el alojamiento del cierre.

### APERTURA por AMBOS LADOS en una hoja

Todas las fases de instalación y montaje son semejantes, excepto que los perfiles que se acoplan a presión en ambos extremos son iguales (dos mixtos), y servirán para alojar los dos perfiles de cierre que lleva este tipo de puerta (ver figuras 5, 6, 7 y 8).

### APERTURA CENTRAL en dos hojas

Se empleará el mismo procedimiento que la anterior, salvo que son dos puertas, dos perfiles de anclaje con acoplamiento a presión manual en ambos lados y el cierre que se produce con la aproximación de ambas puertas en su parte central (ver figuras 9, 10, 11 y 12).

## OPCIONES de MONTAJE sobre DISTINTOS ANCHOS de MARCO

Cuando el marco de madera o superficie donde ha de instalarse la puerta sea como mínimo de 60 mm. de ancho, podrá colocarse el riel con su funda.

Si el ancho es menor de 60 mm., se deberá instalar solamente el riel lacado al tono.

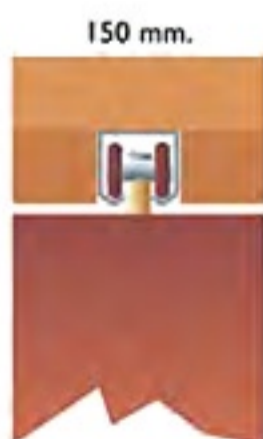

FIG. A  
Marco de 150 mm. con RIEL OCULTO sobre marco, y puerta totalmente enrasada.

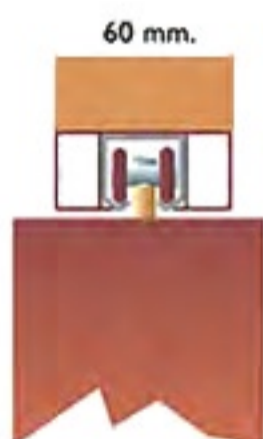

FIG. B  
Marco de 60 mm. RIEL ENFUNDADO

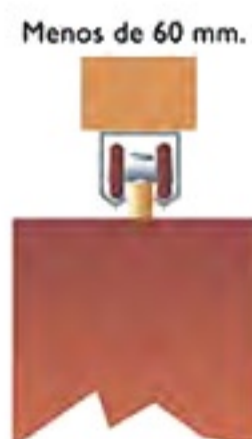
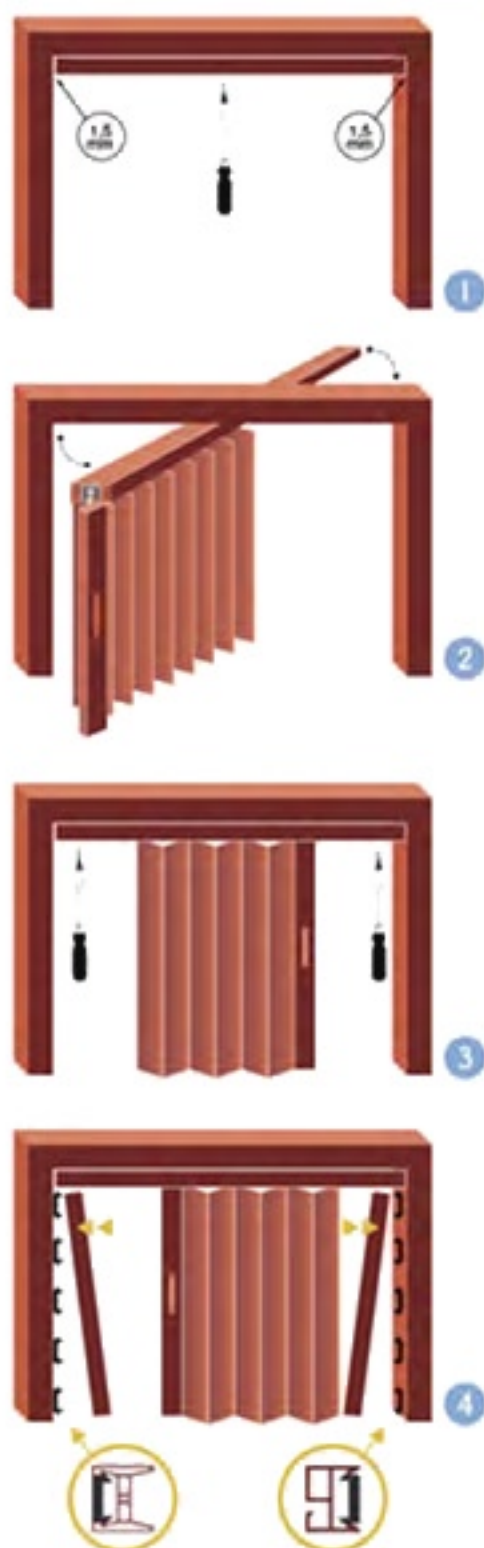

FIG. C  
Marco inferior a 60 mm. RIEL LACADO (SIN FUNDA)

En caso de tener que hacer el marco de madera a propósito para la instalación de la puerta, recomendamos sea de 150 mm. de ancho y de un grueso que el carpintero estime adecuado. Con estas medidas de marco se consigue una instalación perfecta ya que la puerta al ser replegada, queda enrasada totalmente.



### Apertura **LATERAL** en UNA HOJA



### Apertura por **AMBOS LADOS** en UNA HOJA

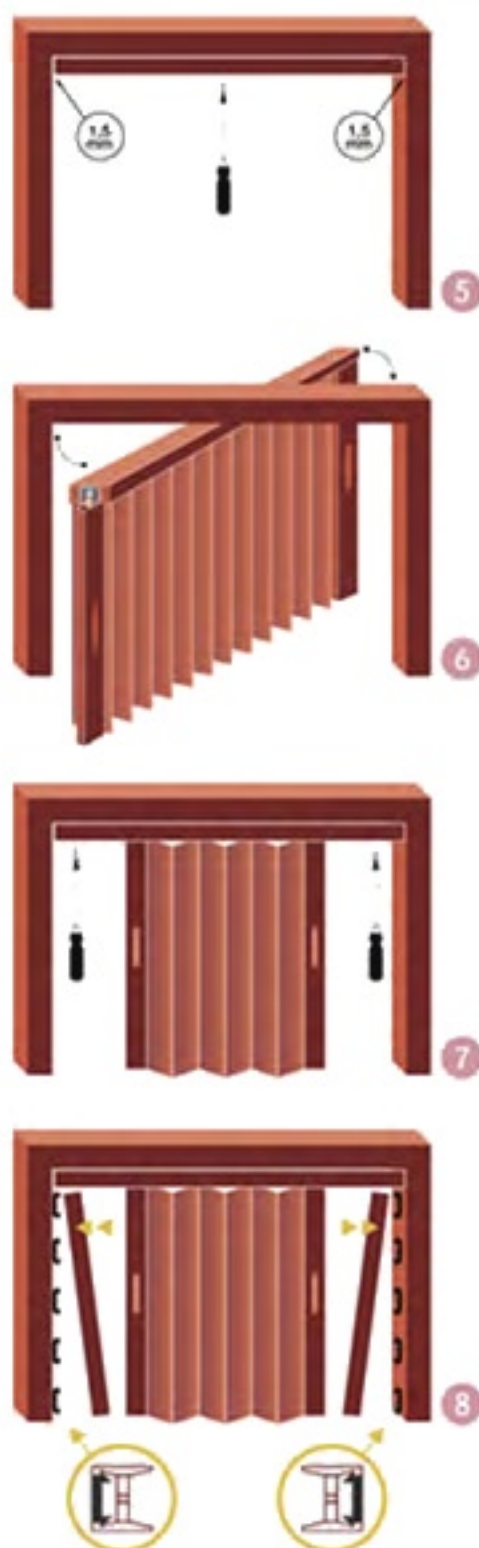

### Apertura **CENTRAL** en DOS HOJAS

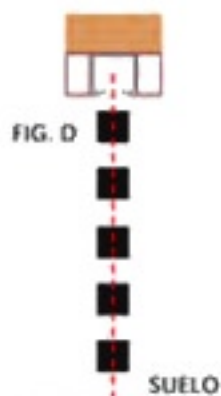

### FIJACIÓN DE PINZAS

**FIGURA D:** Marcar una línea vertical que coincida con el centro del riel hasta el suelo, y colocar cinco pinzas en cada lateral, fijadas con tornillos y sobre la línea marcada coincidiendo ésta con el centro de la pinza exactamente. Recomendamos que las pinzas situadas al lado del riel y también al suelo, se coloquen a unos 50 mm. de tales extremos. El resto de pinzas, distanciadas proporcionalmente. Realizadas todas estas operaciones, habrá quedado instalado un buen sistema de puerta plegable con funcionamiento perfecto.



## Componentes y accesorios en la confección

### PUERTA de APERTURA LATERAL en una hoja (es indistinto hacia derecha o izquierda)

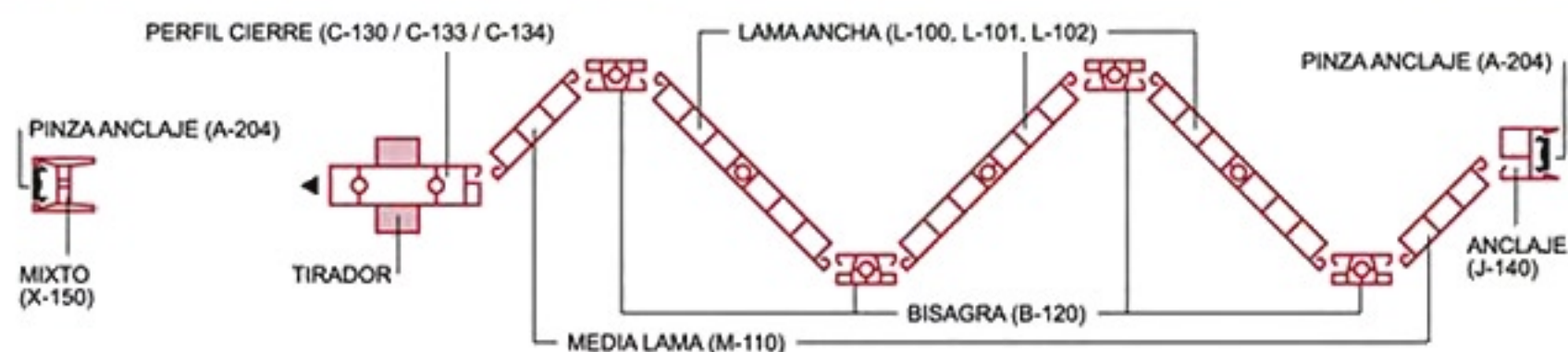

### COMPONENTES y ACCESORIOS NECESARIOS para la CONFECCIÓN de UNA PUERTA de APERTURA LATERAL

HUECO QUE QUEDA DE PASO (APROX.)	ANCHO DE LA PUERTA	LAMA ANCHA (L-100)			BISAGRA (B-120)	PERFIL CIERRE (C-130)		ANCLAJE (J-140)	MIXTO (X-150)	FUNDA (F-160) Y RIEL (R-170)	CHAPITAS UNIÓN (A-200)	RODAMIENTOS (A-201)	IMÁN (A-203)		PINZA ANCLAJE (A-204)
		LAMA HUECOS (L-101)	MEDIA LAMA (M-110)	PERFIL CIERRE IMÁN (C-133)		PERFIL CIERRE CERRADURA (C-134)	CERRADURA (A-202)						TIRADORES (A-205)		
0,31 m.	0,49	2	2	3	1	1	1	1	1	6	3	1	2	10	
0,43 m.	0,62	3	2	4	1	1	1	1	1	8	4	1	2	10	
0,55 m.	0,76	4	2	5	1	1	1	1	1	10	4	1	2	10	
0,66 m.	0,89	5	2	6	1	1	1	1	1	12	5	1	2	10	
0,78 m.	1,03	6	2	7	1	1	1	1	1	14	5	1	2	10	
0,90 m.	1,16	7	2	8	1	1	1	1	1	16	6	1	2	10	
1,01 m.	1,29	8	2	9	1	1	1	1	1	18	6	1	2	10	
1,13 m.	1,43	9	2	10	1	1	1	1	1	20	7	1	2	10	
1,25 m.	1,56	10	2	11	1	1	1	1	1	22	7	1	2	10	
1,37 m.	1,70	11	2	12	1	1	1	1	1	24	8	1	2	10	
1,48 m.	1,83	12	2	13	1	1	1	1	1	26	8	1	2	10	
1,59 m.	1,96	13	2	14	1	1	1	1	1	28	9	1	2	10	
1,72 m.	2,10	14	2	15	1	1	1	1	1	30	9	1	2	10	
1,83 m.	2,23	15	2	16	1	1	1	1	1	32	10	1	2	10	
1,95 m.	2,37	16	2	17	1	1	1	1	1	34	10	1	2	10	
2,07 m.	2,50	17	2	18	1	1	1	1	1	36	11	1	2	10	
2,19 m.	2,64	18	2	19	1	1	1	1	1	38	11	1	2	10	
2,30 m.	2,77	19	2	20	1	1	1	1	1	40	12	1	2	10	
2,41 m.	2,90	20	2	21	1	1	1	1	1	42	12	1	2	10	
2,54 m.	3,04	21	2	22	1	1	1	1	1	44	13	1	2	10	
2,65 m.	3,17	22	2	23	1	1	1	1	1	46	13	1	2	10	
2,76 m.	3,30	23	2	24	1	1	1	1	1	48	14	1	2	10	
2,88 m.	3,44	24	2	25	1	1	1	1	1	50	14	1	2	10	
3,00 m.	3,57	25	2	26	1	1	1	1	1	52	15	1	2	10	
3,12 m.	3,71	26	2	27	1	1	1	1	1	54	15	1	2	10	
3,23 m.	3,84	27	2	28	1	1	1	1	1	56	16	1	2	10	
3,35 m.	3,98	28	2	29	1	1	1	1	1	58	16	1	2	10	
	etc.														



## PUERTA de APERTURA por AMBOS LADOS en una hoja

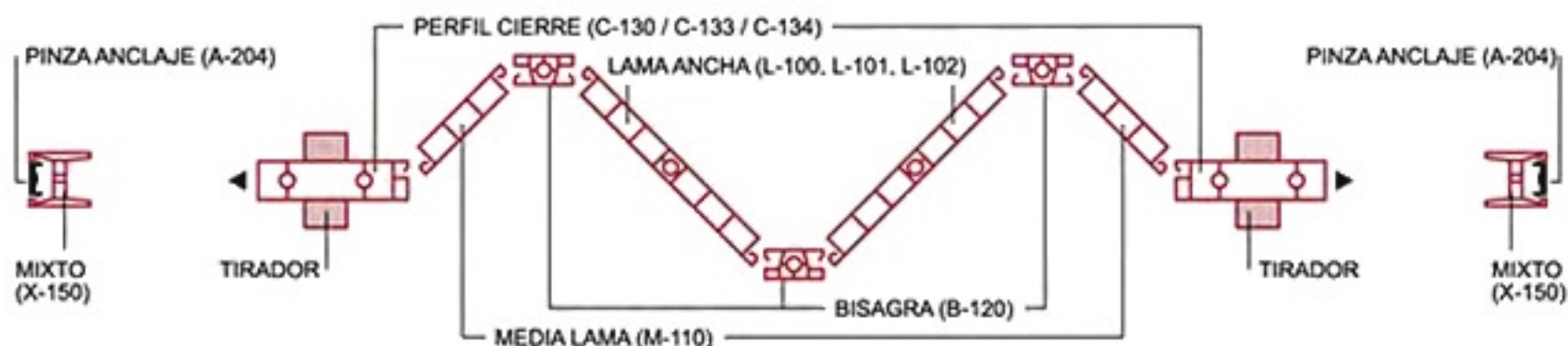

## PUERTA de APERTURA CENTRAL en dos hojas

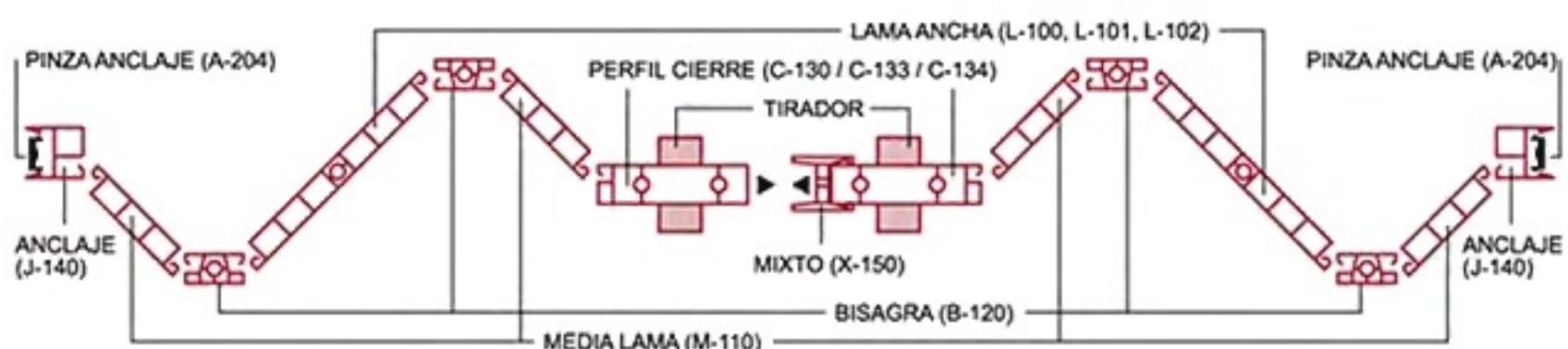

### COMPONENTES y ACCESORIOS NECESARIOS para la CONFECCIÓN de UNA PUERTA de APERTURA CENTRAL

En la puerta de dos hojas con apertura central, los componentes son los mismos que los de la tabla de una sola hoja, pero ampliando: 2 media lama, 1 perfil de anclaje, 1 perfil de cierre, 2 rodamientos y 2 tiradores. En contrapartida, habrá que quitar una lama ancha o dos, según el ancho de puerta.

ANCHO DE LA PUERTA	NÚMERO LAMAS EN UNA HOJA	TOTAL LAMAS EN DOS HOJAS
1,20 m.	3	6
1,48 m.	4	8
1,75 m.	5	10
2,02 m.	6	12

ANCHO DE LA PUERTA	NÚMERO LAMAS EN UNA HOJA	TOTAL LAMAS EN DOS HOJAS
2,28 m.	7	14
2,55 m.	8	16
2,81 m.	9	18
3,10 m.	10	20

ANCHO DE LA PUERTA	NÚMERO LAMAS EN UNA HOJA	TOTAL LAMAS EN DOS HOJAS
3,36 m.	11	22
3,63 m.	12	24
3,89 m.	13	26
4,16 m.	14	28 etc.

### EMBALAJE en DESPIECE (en CAJAS de CARTÓN)

TIPO DE PERFIL	REF.	Nº PERFILES PAQUETE
LAMA ANCHA	L-100	15
LAMA ANCHA CON HUECOS SIN CRISTALES COLOCADOS	L-101	15
LAMA ANCHA CON CRISTALES COLOCADOS	L-102	10















TIPO DE PERFIL	REF.	Nº PERFILES PAQUETE
MEDIA LAMA	M-110	30
BISAGRA	B-120	55
ANCLAJE	J-140	25
MIXTO	X-150	20
FUNDA PARA RIEL	F-160	10 de 5 mts.

TIPO DE PERFIL	REF.	Nº PERFILES PAQUETE
RIEL DE ALUMINIO	R-170	20 de 6 mts.
PERFIL DE CIERRE	C-130	12
PERFIL DE CIERRE CON IMÁN	C-133	10
PERFIL DE CIERRE CON LLAVE	C-134	10



# Los perfiles y su denominación

## SECCIÓN Y REFERENCIA DE LOS PERFILES Y ACCESORIOS COMPONENTES DE UNA PUERTA

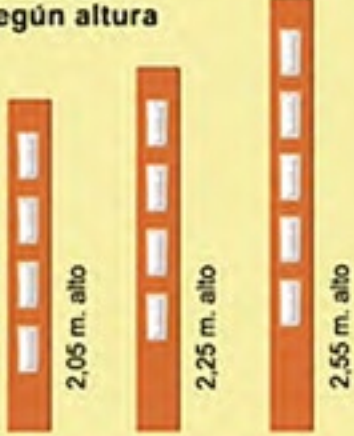
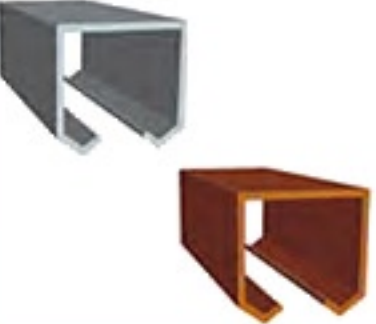
PERFILES		ACCESORIOS	
<b>L-100 LAMA ANCHA</b>  Y en las siguientes modalidades y referencias: L-101 Con huecos realizados pero sin cristal. L-102 Con cristales montados.		<b>A-200 CHAPITA metálica para unión</b> 	
		<b>A-201 conjunto de RODAMIENTOS para el deslizamiento</b> 	
<b>M-110 MEDIA LAMA</b> 		<b>A-202 CERRADURA completa incluido bocallaves y pomos de accionamiento para el desbloqueo</b> 	
<b>B-120 BISAGRA</b> 		<b>A-203 CIERRE MAGNÉTICO de dos unidades</b> 	
<b>C-130 PERFIL de CIERRE</b>  Y en las siguientes modalidades y referencias: C-133 / Con cierre magnético totalmente montado. C-134 / Con cerradura de llave totalmente montada.		<b>A-204 PINZA de ANCLAJE</b>  Se aconseja la colocación de 5 pinzas en cada lateral.	
<b>J-140 ANCLAJE</b> 		<b>A-205 TIRADORES de materia plástica lacada con embellecedores y bocallaves dorados</b>  M Para cierre con contacto magnético C Con cerradura	
<b>X-150 MIXTO</b> 		<b>A-208 MARCO VIDRIERA</b> Conjunto de marco de dos piezas y vidrio sintético biselado translúcido 	
<b>F-160 FUNDA para riel</b> 		<b>MARCO VIDRIERA SOBRE LAMA ANCHA</b> Unidades según altura  2,05 m. alto 2,25 m. alto 2,55 m. alto	
<b>R-170 RIEL de aluminio natural y lacado</b> 			

NOS RESERVAMOS EL DERECHO DE MODIFICAR, SIN PREVIO AVISO, CUALQUIERA DE LOS COMPONENTES DE NUESTRAS PUERTAS PLEGABLES



Formalización de  
**PEDIDO** de puerta plegable  
(MARQUE LA OPCIÓN QUE PREFIERA)

de p.v.c. LACADA

**Regix LAC**

de p.v.c. REVESTIDA  
con FILM VINÍLICO

**Regix FILM**

QUE REALIZA

NOMBRE COMERCIAL

Nº PEDIDO / REFERENCIA

DOMICILIO

POBLACIÓN

ES IMPRESCINDIBLE  
QUE RELLENE LA  
ZONA AMARILLA  
SI ES CLIENTE NUEVO

RAZÓN SOCIAL

D.N.I. / C.I.F.

TELÉFONO

FAX

MÓVIL

PROVINCIA

CÓDIGO POSTAL

CANT.	COLOR	MEDIDA DEL HUECO		TIPO DE PUERTA				APERTURA	
		ALTO	ANCHO	M	C	VM	VC		
						MAGNÉTICA	CON LLAVE	VIDRIERA MAGNÉTICA	VIDRIERA CON LLAVE

2  
LATERAL  
EN 1 HOJA



3  
AMBOS  
LADOS  
EN 1 HOJA



4  
AL CENTRO  
EN 2 HOJAS



▲  
ANOTE EL  
NÚMERO DE  
APERTURA  
QUE PREFIERA

DESPIECE	CANT.	COLOR	REFERENCIA	PARA PUERTA		LARGO
				LACADA	REVESTIDA	
				<input type="checkbox"/>	<input type="checkbox"/>	
				<input type="checkbox"/>	<input type="checkbox"/>	
				<input type="checkbox"/>	<input type="checkbox"/>	
				<input type="checkbox"/>	<input type="checkbox"/>	

**NOTA:** salvo que el cliente advierta lo contrario

- Entenderemos la medida de fabricación como exacta de hueco (por tanto, a su altura se descontarán 8 mms para que la puerta no arrastre).
- La puerta que se pida con vidriera se fabricará con cristal BLANCO translúcido (deberá de señalarse la otra opción, ÁMBAR translúcido).
- El riel de aluminio siempre llevará la funda imitando el acabado de la puerta (deberá de señalarse la otra opción, LACADO al tono sin funda).

**Fotocopie esta página  
para poder realizar sus pedidos  
a través de fax.**

DÍA	MES	de 20



# Regix puerta plegable

**Regix LAC**

PUERTA PLEGABLE DE P.V.C. LACADA

**Regix FILM**

PUERTA PLEGABLE REVESTIDA CON FILM VINÍLICO